



OKNA  
DRZWI TARASOWE



**HOME**  
PRODUKTY DLA DOMU

# Gwarancja Spokoju.

KRISHOME to ceniony polski producent kompletu stolarki otworowej. Oferujemy kompleksowe, nowoczesne rozwiązania dla domu i przemysłu w tym bramy, okna, rolety, żaluzje fasadowe i drzwi zewnętrzne. Są to produkty energooszczędne, trwałe, zaprojektowane dla osób, które myślą o przyszłych oszczędnościach związanych z codzienną eksploatacją budynku.

## **Gwarancja Spokoju według KRISHOME to:**

- + Racjonalny i szybki wybór w punktach sprzedaży
- + Energooszczędne bramy, okna, rolety, żaluzje i drzwi w jednolitej kolorystyce
- + Dostawa i montaż w tym samym terminie
- + 7 lat gwarancji na okna PVC oraz 5 lat na pozostałe produkty z linii HOME
- + Skuteczny system gwarancyjno-serwisowy

Najwyższą jakość naszej pracy i produktów potwierdzają certyfikaty i wyróżnienia.



# Ty decydujesz, jakiej stolarki potrzebujesz

Unikalna technologia pozwala na dowolną personalizację okien marki KRISHOME. Teraz możesz łączyć nie tylko kolory, faktury, ale również stolarkę aluminiową z PVC.



Wyraź swój charakter



# WYBIERZ SWÓJ KOLOR

## STYL NOWOCZESNY

Domy w stylu nowoczesnym to odpowiedź na trendy współczesnego designu. Stonowana, elegancka kolorystyka elewacji bazuje na bieli i szarościach, często łączonych z metalowymi elementami fasad i konstrukcji. Doskonale komponuje się ze stolarką okien i drzwi, utrzymaną w wyrazistych barwach.

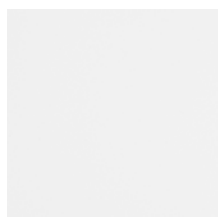

Biały UltraMat 27



Szary 173

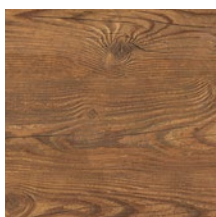

Sosna Antyczna 20

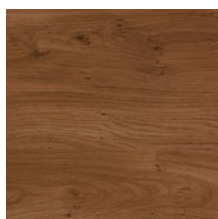

Winchester 19

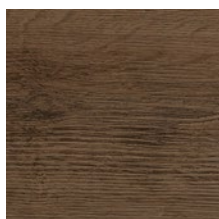

Woodec Dąb Turner Toffee 13

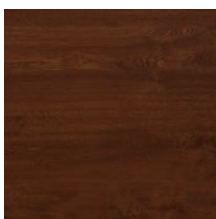

Orzech 96

## STYL TRADYCYJNY

Styl tradycyjny to połączenie klasycznej kompozycji ze stonowanymi barwami i naturalnymi materiałami. Dominuje w nim symetria w aranżacji elewacji, podziale okien czy drzwi frontowych. Przytulny charakter domów tradycyjnych przywołuje ciepło domowego ogniska i poczucie bezpieczeństwa.

Znaczna część budowanych w Polsce domów jednorodzinnych to domy w stylu tradycyjnym. Polacy przywiązani do tradycji wiedzą, że jest on ponadczasowy i nigdy nie wyjdzie z mody.

Ogromna paleta możliwości kolorystycznych i wzorniczych pozwala dopasować wszystkie elementy stolarki do własnego gustu.

Brama jest istotnym elementem dopełniającym charakter inwestycji. Dopasuj jej styl i kolor do własnych upodobań lub skorzystaj z naszych wskazówek.

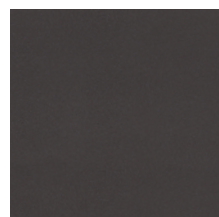

Ciemnoszary Gładki 703



Dąb Czarny Palony 16



Cedr Szary 25



Antracyt Szczotkowany 193

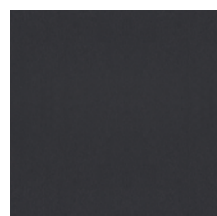

Antracyt 174

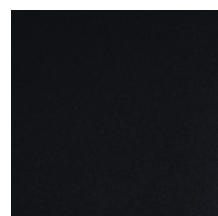

Czarny UltraMat 14

## STYL UNIWERSALNY

Elegancja, prostota i dopracowane proporcje nigdy nie wychodzą z mody. Domy bez nadmiernych zdobień, o klasycznej, prostopadłociennej bryle i dwuspadowym dachu doskonale komponują się zarówno z miejskim, jak i wiejskim pejzażem. O ich uroku przesądza spójność elementów architektonicznych i wygoda użytkowania.

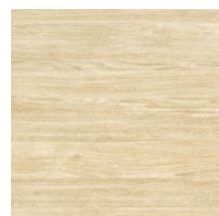

Dąb Sheffield 46

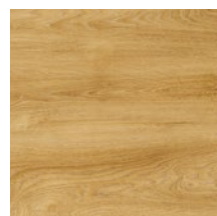

Woodec Dąb Turner N 51

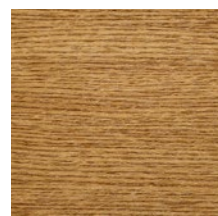

Dąb Naturalny 42

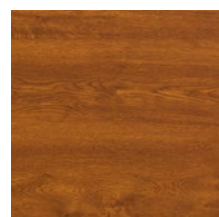

Dąb Złoty 48

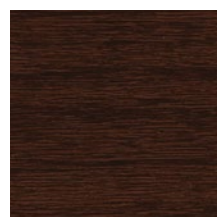

Dąb Ciemny 44

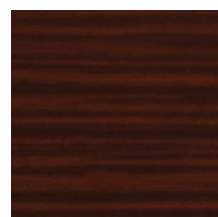

Mahoń 12



Woodec Sosna Jura **70**



Woodec Dąb Turner Toffee **13**



Woodec Dąb Turner N **51**





# OKNA BEZ OGRANICZEŃ WYBIERZ ALUMINIUM





UWOLNIJ **WYOBRAŹNIĘ**

## FEN 86A

Pierwszy w ofercie HOME profil aluminiowy FEN86A, to propozycja dla osób, które poszukują nowoczesnych i indywidualnych rozwiązań. Wybór takiego systemu pozwala na nieograniczone możliwości konstrukcyjne i zastosowanie „bram światła”, w postaci ogromnych i bardzo modnych przeszkleń we wszystkich typach obiektów. Wysokie parametry FEN86A pozwalają na osiągnięcie  $U_w$  na poziomie od  $U_w=0,9$  [W/m<sup>2</sup>K]\* i  $U_w=0,8$  [W/m<sup>2</sup>K]\*\* dla okna tarasowego.

\* Dotyczy okna referencyjnego o wymiarach 1230×1480 mm

\*\* Dotyczy okna tarasowego o wymiarach 1700×2100 mm



## DOSKONAŁE PARAMETRY

Do największych zalet stolarki aluminiowej należy przede wszystkim imponująca trwałość i odporność na warunki atmosferyczne. Okna aluminiowe są odporne na wilgoć i zmiany temperatury. Wytrzymałość aluminium pozwala realizować nawet najśmielsze wizje i marzenia architektoniczne, np. przeszklenia zajmujące całą ścianę. Wielkogabarytowe konstrukcje wymagają użycia bardziej wytrzymałych materiałów, w tym także odpowiednich szyb i okuć.

# zrób to po swojemu

KRISHOME oferuje pełną swobodę aranżacyjną, to od Ciebie zależy jaki produkt finalnie wybierzesz do swojego projektu. Okna w systemie PVC, profile aluminiowe zastosowane tylko do dużych przeszkleń? A może komplet stolarki aluminiowej? Dzięki szerokiej paletce kolorystycznej dowolnie spersonalizujemy Twoją stolarkę.

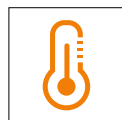

$U_w=0,8$  [W/m<sup>2</sup>K]\*  
 $U_w=0,9$  [W/m<sup>2</sup>K]\*\*



R<sub>w</sub>=30 dB\*



WT 2021 - standard  
energetyczny



Dwukolorowe  
okno



Pakiet safeHOME

\* Dotyczy okna referencyjnego o wymiarach 1230×1480 mm.  
\*\* Dotyczy okna tarasowego o wymiarach 1700×2100 mm.





## HYBRYDOWE OKNA DOPASOWANE DO NOWOCZESNYCH INWESTYCJI

### FEN 84H

Poznaj innowacyjne połączenie bezkompromisowego designu i trwałości energooszczędnych okien PVC.

Okna hybrydowe to idealne rozwiązanie dla inwestorów i projektantów, którzy chcą połączyć wizję kompozycji całej kubatury budynku z aranżacją wnętrza, przy jednoczesnej optymalizacji budżetu i zachowaniu wysokich parametrów cieplnych produktu.

## INTERESUJE CIĘ BUDOWA OKNA HYBRYDOWEGO? POZNAJ JEGO PRZEWAGI

Wybór modelu okna to decyzja na lata - produkt ten musi więc spełniać wiele wymagań inwestora. Tworząc nasze okna, wybraliśmy sprawdzony profil FEN 82, który spełnia wysokie standardy izolacyjności cieplnej i akustycznej. Połączenie z aluminiowymi nakładkami nadaje zupełnie nowe możliwości aranżacyjne, a także stanowi dodatkowe wzmocnienie. W praktyce produkt wyróżnia się trwałością i wysoką odpornością na warunki atmosferyczne, a także jest łatwy w pielęgnacji.

## gwarancja dopasowania



Niezależnie od tego, czy wybierzesz rozwiązania PVC, czy stolarkę aluminiową, możesz swobodnie miksować kolorystykę. Stosując bikolor, odróżnisz kolorem wnętrze, od zewnątrz. W miejscach, gdzie liczy się piękny widok i duże przeszklenia zastosuj aluminium, a w innych pomieszczeniach skorzystaj z zalet stolarki PVC.

## BOGATA PALETA RAL OD ZEWNĄTRZ, INTERESUJĄCE DEKORY WEWNĄTRZ

FEN 84H to jedyny model, który pozwala na zastosowanie okleiny od wewnątrz - dopasowując okna do aranżacji wnętrza (np. imitującej drewno okleiny Wooddec Dąb Turner) i koloru z palety RAL od zewnątrz, zachowując spójność kolorystyczną z bramą garażową, drzwiami wejściowymi, roletami, żaluzjami czy po prostu elewacją budynku (dobierając dowolny kolor z palety RAL).

**To produkt dla kreatywnych inwestorów, dekoratorów  
wnętrz czy projektantów.**



U<sub>w</sub>=0,72 [W/m<sup>2</sup>K]\*  
U<sub>w</sub>=0,75 [W/m<sup>2</sup>K]\*\*



R<sub>w</sub>=34 dB\*



WT 2021 - standard  
energetyczny



**Bi  
kolor**

Dwukolorowe  
okno



Pakiet safeHOME

\* Dotyczy okna referencyjnego o wymiarach 1230x1480 mm z wypełnieniem szybą 4\*/18/4/18\*/4 z ramką ciepłą ULTIMATE.  
\*\* Dotyczy okna referencyjnego o wymiarach 1230x1480 mm z wypełnieniem szybą 4\*/18/4/18\*/4 z ramką ciepłą.



## OKNA W DOBRYM STYLU

### FEN 82

Połączenie optymalnej konstrukcji ram i skrzydeł, przemyślanego systemu uszczelek oraz 3-szybowych, energooszczędnych pakietów pozwala na znaczącą redukcję strat ciepła i osiągnięcie współczynnika  $U_w=0,72$  [ $W/m^2K$ ]. Dzięki temu okna FEN 82 doskonale sprawdzają się w budynkach energooszczędnych, a nawet pasywnych.

Okna FEN 82 to model, w którym okleina i rdzeń mogą być wykonane w spójnym antracytowym odcieniu.

#### Zgrzew V-Perfect dla FEN 82

Dotyczy okien w wykończeniu Bikolor oraz dla dekorów z II gr. kolorystycznej.

# Energooszczędność i komfort ciepły

## INNOWACYJNA TECHNOLOGIA ECLAZ

Energooszczędne pakiety szybowe w systemie FEN 82 w jednej z dostępnych opcji wykonane są z najcieplejszego szkła niskoemisyjnego w nowatorskiej technologii ECLAZ. Dzięki przepuszczalności światła na poziomie 77% dają efekt świetlny odpowiadający zwiększeniu powierzchni okna o 8%. Pozwalają również osiągnąć izolację termiczną szyb na najwyższym poziomie  $U_g=0,5 [W/m^2K]^*$  oraz o 10% więcej zysków ciepłych niż przy zastosowaniu standardowych pakietów 3-szybowych.

## LISTWA PODPARAPETOWA

7-komorowa listwa podparapetowa z podwójnym uszczelnieniem.

## CIEPŁA RAMKA I POTRÓJNY SYSTEM USZCZELEK

Dzięki zastosowaniu ciepłej ramki, a także nowoczesnego, potrójnego systemu uszczelek dociskowych z materiału termoplastycznego TPE, okna zachowują najwyższe parametry i spełniają rygorystyczne wymagania budownictwa energooszczędnego.

## BEZPIECZEŃSTWO W STANDARDZIE

Montowane w każdym systemie okiennym KRISHOME – „grzybki” antywłamaniowe to skuteczna ochrona Twojego domu. Zaczepy antywyważeniowe to kluczowy element okucia okiennego o podwyższonej odporności na włamanie, który oferowany jest w standardzie.

## PEŁNA OCHRONA

Zamocowane do profilu, ale również do stalowego wzmocnienia, zaczepy pozwolą na korzystanie z wygodnego systemu uchylnego przy zachowaniu parametrów antywłamaniowych.

## WZMOCNIENIA

Zabezpieczenie przed korozją zapewnia wzmocnienie stalowe profilu o grubości do 1,5 mm, dodatkowo wpływa ono również na wyższą trwałość i sztywność konstrukcji.

## BEZKOMPROMISOWA ESTETYKA

Okno FEN 82 to pierwszy model w ofercie KRISHOME, w którym okleina i rdzeń mogą być wykonane w spójnym, antracytowym odcieniu.

## FOLIE DEKORACYJNE COOL COLORS PLUS

Opatentowana, innowacyjna technologia produkcji folii dekoracyjnych Cool Colors Plus znacząco poprawia ich właściwości absorpcyjne, skutecznie redukując nagrzewanie profilu wskutek działania promieniowania słonecznego. Dzięki temu folie Cool Colours Plus o ciemnej barwie mogą być stosowane nawet na powierzchniach narażonych na długotrwałe, bezpośrednie nasłonecznienie.

## UŁATWIWIONA KONSERWACJA

Pielęgnację okien FEN 82 ułatwia specjalna uszczelka. Dopasowane kolorystycznie gumowe wypełnienie rowka, eliminuje gromadzenie się kurzu w szczelinie ościeżnicy.

## PRECYZJA WYKONANIA TECHNOLOGIA V-PERFECT

W wybranych kolorach FEN 82, stosujemy technologię zwaną powszechnie „cienkim zgrzewem”. Dzięki niej miejsce zgrzewu pozostaje niemal niewidoczne, a okna wyglądają wyjątkowo estetycznie.

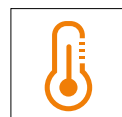

$U_w=0,72 [W/m^2K]^*$   
 $U_w=0,75 [W/m^2K]**$



$R_w=34 \text{ dB}^*$



WT 2021 - standard energetyczny



Dwukolorowe okno



Pakiet safeHOME

\* Dotyczy okna referencyjnego o wymiarach 1230x1480 mm z wypełnieniem szybą 4"/18/4/18/"4 z ramką ciepłą ULTIMATE.  
\*\* Dotyczy okna referencyjnego o wymiarach 1230x1480 mm z wypełnieniem szybą 4"/18/4/18/"4 z ramką ciepłą.



## UNIWERSALNE OKNA PRZYJAZNYCH PRZESTRZENI

### FEN 82B

System FEN 82B cechuje niski współczynnik przenikania ciepła, to propozycja dla inwestorów poszukujących ekonomicznych rozwiązań. Prosta forma profilu oraz antracytowy rdzeń doskonale prezentują się w dowolnej kolorystyce. Oferujemy szeroką paletę atrakcyjnych oklein, od nowoczesnych szarości, przez ponadczasową biel, po drewnopodobne wzory nawiązujące do natury.





## CIEPŁO W TWOIM DOMU

Nasze okna to najlepszej jakości komponenty i dbałość o najmniejsze detale. Model FEN 82B uzyskuje współczynnik przenikalności cieplnej właściwy dla okien energooszczędnych.

## LISTWA PODPARAPETOWA

Ułatwia prawidłowy montaż parapetów, a 7-komorowa listwa staje się dodatkowym uszczelnieniem okna.

# estetyka

Okna muszą być nie tylko funkcjonalne, powinny też doskonale komponować się z bryłą budynku i pozostałymi elementami stolarki. Nasza oferta zaspakaja nawet najbardziej wyrafinowane gusta.

## PEŁNA OCHRONA

Rollki dociskowe zwane „grzybkami” blokują skrzydło okna w zaczepach antywłamaniowych na ramie. Jako jedni z nielicznych na rynku stosujemy okucia z „grzybkami” antywyważeniowymi na całym obwodzie okna.

## BEZPIECZEŃSTWO W STANDARDZIE

Wszystkie stosowane w naszych oknach zaczepy uchylne są w wersji antywłamaniowej. Mocuje się je nie tylko do profilu, ale również do ukrytego w nim stalowego wzmocnienia.

## SOLIDNA KONSTRUKCJA

Wielokomorowa budowa wysokiej jakości profili PVC i duża głębokość zabudowy zapewniają skuteczną izolację termiczną i akustyczną oraz stabilność konstrukcji.

## WZMOCNIENIA

Stalowe wzmocnienia o grubości 2 mm oraz otwarty profil stalowy w ościeżnicy gwarantują wysoką trwałość i sztywność konstrukcji.

## BEZKOMPROMISOWA ESTETYKA

### BIKOLOR

To zastosowanie jednocześnie dwóch różnych oklein lub kolorów. Dzięki tej opcji możemy dopasować okna zarówno do kolorystyki elewacji jak i wnętrza domu.

### UŁATWIWIONA KONSERWACJA

Pielęgnację okien FEN 82B ułatwia specjalna uszczelka. Dopasowane kolorystycznie gumowe wypełnienie rowka, eliminuje gromadzenie się kurzu w szczelinie ościeżnicy.

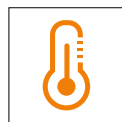

Uw=0,77 [W/m<sup>2</sup>K]\*  
Uw=1,1 [W/m<sup>2</sup>K]\*\*



Rw=33 dB\*



WT 2021 - standard energetyczny



Dwukolorowe okno



Pakiet safeHOME

\* Dotyczy okna referencyjnego o wymiarach 1230x1480 mm z wypełnieniem szybą 4"/16"/4"/16"/4" z ramką ciepłą.  
\*\* Dotyczy okna referencyjnego o wymiarach 1230x1480 mm z wypełnieniem szybą 4"/16"/4" z ramką ciepłą.



## OKNO Z PERSPEKTYWĄ

### FEN 78N MD

Maksymalne wykorzystanie energii słonecznej, funkcjonalne doświetlenie pomieszczeń mieszkalnych oraz optymalne wykorzystanie naturalnego światła to cele, które przyświecają nowoczesnym trendom projektowym. W trakcie wieloletniej eksploatacji naszych domów i mieszkań sprawiają, że w danej przestrzeni czujemy się bardziej lub mniej komfortowo, jednocześnie mając wymierny wpływ na ponoszone wydatki.

# DLA CZTERECH KIERUNKÓW ŚWIATA

## SEDNO OSZCZĘDNOŚCI

W dobie ciągle rosnących kosztów zakupu energii, kluczowy staje się parament  $U_w$  - przenikanie ciepła. Dzięki zastosowaniu trzeciej uszczelki w oknie FEN 78N MD udało się uzyskać bardzo dobry współczynnik na poziomie  $U_w=0,76$ . Wybór tego rozwiązania wpływa na **redukcję wydatków** z domowego budżetu. Latem minimalizuje używanie klimatyzacji, a zimą redukuje ilość wyprodukowanego ciepła.

## ZWIĘKSZONE BEZPIECZEŃSTWO

Okna FEN 78N MD mimo niezwykle wąskich profili, oferują wiele rozwiązań poprawiających termoizolacyjność oraz parametry statyczne. Do tego modelu zastosowano specjalne rozwiązanie poprawiające m.in. sztywność całej konstrukcji. Jest nią ekstrudowana przyłga (płetwa) środkowa zamocowana w ramie, która stanowi **dodatkową barierę** przy ewentualnej próbie włamania. Tego typu zabieg utrudnia włamywaczowi dojście do okuć i wyważenie skrzydła, a użytkownikowi daje pewność, że może spać spokojnie.

## TRWAŁOŚĆ I STYL

System trzech uszczelek wpływa za zwiększenie szczelności całej konstrukcji okna oraz zdecydowanie wydłuża żywotność mechanizmów okuciowych. Zamknięcie okuć w tzw. suchej komorze pozwala odizolować je od warunków zewnętrznych, zapewnia lepszą pracę elementów okucia i **bezawaryjne użytkowanie okien**. Przy takiej konfiguracji profili, uszczelki i szyby, nasze okna zapewnią optymalny komfort i energooszczędność. Okna FEN 78N MD cechuje jednocześnie lekki i elegancki design przypominający okna aluminiowe.

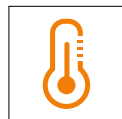

$U_w=0,79$  [W/m<sup>2</sup>K]\*



Rw=34 dB\*



WT 2021 - standard energetyczny



Dwukolorowe okno



Pakiet safeHOME

\* Dotyczy okna referencyjnego o wymiarach 1230x1480 mm z wypełnieniem szybą 4"/16/4/16/4 z ramką ciepłą.



## OKNO Z IDEALNĄ PROPORCJĄ

### FEN 78N

W erze, gdy design czerpie inspirację z funkcjonalności, dobrze doświetlone przestrzenie stają się kluczem do codziennego komfortu. Naturalne światło, w połączeniu z nowoczesnymi rozwiązaniami architektonicznymi, tworzy harmonię sprzyjającą zarówno pracy, jak i odpoczynkowi.

#### **NOWOŚĆ** – OKNA FEN 78N AD

**Zamieszkać w domu pełnym światła!** Zapewnią Ci je okna FEN 78N – idealna kompozycja energooszczędności, designu i ceny. Nowa linia okien została zaprojektowana z myślą o harmonii tych trzech kluczowych elementów, gwarantując wysoki komfort mieszkania i satysfakcję z zakupu. Inwestycja w okna FEN 78N zwróci się w postaci oszczędności na energii i podniesie wartość Twojej nieruchomości.

# TECHNOLOGIA NA USŁUGACH DESIGNU

## MAKSYMALIZACJA DOPŁYWU ŚWIATŁA

Lekkości i elegancji oknom FEN 78N nadają przylgi, które są prawie o połowę węższe niż w innych systemach. Niskie złożenie profili o wysokości 110 mm umożliwia zastosowanie pakietów szybowych o większej powierzchni, co przekłada się na zwiększenie ilości światła dziennego wpadającego do wnętrza domu. Zapewniając komfort termiczny przez cały rok, okna FEN 78N zmniejszają straty ciepła zimą i chłodu latem, co oznacza niższe rachunki za ogrzewanie i klimatyzację.

## TRWAŁOŚĆ I NIEZAWODNOŚĆ

Nowy system FEN 78N oferuje rozwiązania poprawiające termoizolacyjność i parametry statyczne, co przekłada się na większą trwałość i niezawodność okien. Mimo niezwykle wąskich profili, okno zachowuje doskonałą statykę konstrukcji, spełniając najwyższe wymagania w zakresie efektywności energetycznej. Wyposażone jest w okucia Winkhaus ActivPilot Concept Basic.

## WKŁAD W OCHRONĘ ŚRODOWISKA NATURALNEGO

Okna FEN 78N są przyjazne naturze. Wykonane z materiału w znacznej mierze pochodzącego z recyklingu, zmniejszają wpływ procesu produkcji na środowisko naturalne.

## SMUKŁY PROFIL - NIEPODWAŻALNY ATUT

Modernistyczne wzornictwo i symetryczny wygląd nawiązują do stylistyki stolarki aluminiowej. Bogata paleta dekorów pozwala na idealne dopasowanie okien do wnętrza, a smukły profil staje się ozdobą elewacji niezależnie od kształtu i bryły budynku. To trend, który nigdy nie wyjdzie z mody.

## PRZYJAZNA CENA

Podczas projektowania FEN 78N zwróciliśmy uwagę na przystępną cenę stolarki okiennej, która pozwoli inwestorom zapanować nad kosztami budowy lub termomodernizacji bez przekraczania budżetu.

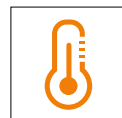

Uw=0,79 [W/m<sup>2</sup>K]\*



Rw=34 dB\*



WT 2021 - standard energetyczny



Dwukolorowe okno



Pakiet safeHOME

\* Dotyczy okna referencyjnego o wymiarach 1230x1480 mm z wypełnieniem szybą 4"/16/4"/16"/4 z ramką ciepłą.

## PANORAMICZNA PRZESTRZEŃ

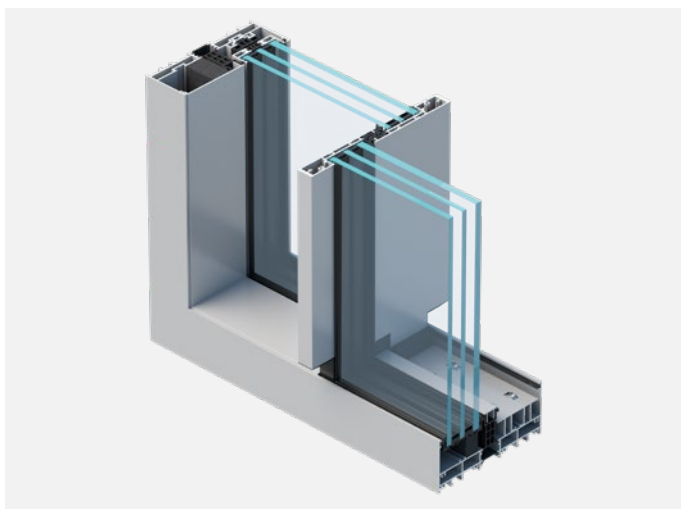

### SYSTEM SKYLINE **PREMIUM**

Prestiżowy system okien aluminiowych zaprojektowany dla inwestorów o wysokich wymaganiach estetycznych. Ogromne przeszklenia oferują panoramiczny widok, a naturalne światło wpadające do domu, wypełnia jego najdalsze zakątki.

Atutem systemu okiennego SKYLINE, jest bezprogowe przejście z domu na taras, stanowi to doskonałe połączenie wnętrza budynku z jego otoczeniem.

Pomimo dużych gabarytów drzwi, ich smukła konstrukcja sprawia wrażenie lekkiej i delikatnej, a całość stanowi niemal jednolite przeszklenie z wąskimi liniami podziału, idealnie wkomponowując się w luksusowe budownictwo.



# Nowa definicja luksusu



## FUNKCJONALNOŚĆ I ESTETYKA

Całkowicie ukryte profile skrzydła drzwi, wąski słupek oraz płytka ościeżnica gwarantują efekt „szklanej ściany”. Profile wykonane są w konstrukcji 3-komorowej z dobrą izolacją termiczną. Maksymalna wysokość okna to aż 4 metry, skrzydło ruchome może ważyć nawet 1200 kg. To duże pole do popisu dla architektów projektujących spektakularne rezydencje.

## LEKKOŚĆ OBSŁUGI

Do przesuwania masywnych elementów nie potrzeba dużej siły, a mechanizm działa niemal bezszelestnie i bardzo płynnie. SKYLINE wyposażony jest w napęd i centralę sterującą schowaną w profilach ościeżnicy.

## ROZWIĄZANIE PREMIUM

System SKYLINE, umożliwia wykonanie konstrukcji narożnych z ruchomym słupkiem oraz pozwala całkowicie schować skrzydła drzwi w ścianie, w ten sposób powstaje nadzwyczajne panoramiczne przeszklenie. Tym rozwiązaniem zachwycą się inwestorzy dla których ważny jest komfort, prestiż oraz nieszablonowe rozwiązania.

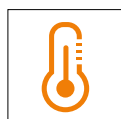
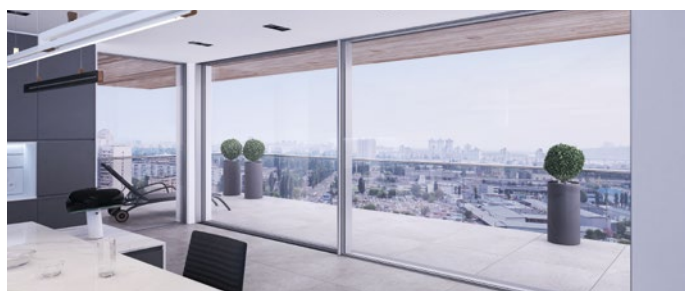

$U_w=0,85 [W/m^2K]^*$



WT 2021  
- standard  
energetyczny



Wodoszczelność  
- 9A (600 Pa)



Przepuszczalność  
powietrza  
- klasa 3



Pakiet  
safeHOME

\* Dla drzwi o wymiarach skrzydła: 2,07 x 3,44 m, z wypełnieniem 3-szybowym o współczynniku  $U_g=0,5 W/(m^2K)$  i ciepłą ramką dystansową.



## OTWÓRZ SIĘ NA KOMFORT



## SYSTEM HST

Duże przeszklenia wpisują się w trendy architektoniczne. Dziś są popularne nie tylko w salonach, ale również w kuchniach i sypialniach. Synergia tego typu rozwiązania polega na tym, że z jednej strony świetnie doświetlają, z drugiej nadają charakter i lekkości całej bryle. Nowoczesne i energooszczędne drzwi tarasowe HST pozwolą cieszyć się modnymi rozwiązaniami, przy zachowaniu najwyższych parametrów.

Pomimo dużej konstrukcji – obsługa systemu FEN82 HST nie wymaga użycia siły. Wszystko za sprawą zastosowanej sprężyny wspierającej zasuwnicę.





## WYGLĄD I NAJWYŻSZE PARAMETRY

Drzwi tarasowe HST zbudowane są z profilu o głębokości skrzydła 82 mm i ramy 194 mm i 5-komór – pozwala to osiągnąć niski współczynnik przenikania ciepła na poziomie  $U_w=0,76$  [ $W/m^2k$ ]. Wygodny i funkcjonalny system HST pozwala na oszczędność miejsca – przestrzeń jest niczym nieograniczona.

# system

## o najwyższych parametrach

FEN 82 HST to wygoda, ale przede wszystkim wysokie parametry – produkt posiada certyfikat wiarygodności CE, odporność na obciążenia wiatrem C2/B2 – gwarantującą wysoki poziom szczelności nawet przy silnych podmuchach wiatru, charakteryzuje się również wysoką wodoszczelnością. Dodatkowo istnieje możliwość zamontowania listwy wentylacyjnej, która pozwala na komfortową wentylację nawet przy zamkniętym skrzydle i zapewnia prawidłowe filtrowanie powietrza, co w efekcie pozwala uniknąć wilgoci we wnętrzu.

### KOMFORT

#### LEKKOŚĆ OBSŁUGI

Otwierając okno HST, skrzydło ruchome (które porusza się na rolkach po ukrytej w podłodze szynie) przesuwamy za skrzydło stałe. Użycie specjalnej wkładki LiftUnit sprawia, że siła podnoszenia skrzydła jest zredukowana, w wyniku czego skrzydło obsługuje się niemal bez żadnego wysiłku. Efekt uchylecia okna uzyskuje się, zatrzymując skrzydło w dowolnym miejscu i opuszczając je za pomocą klamki.

### ARCHITEKTURA BEZ BARIER

Specjalnie zaprojektowany, zlicowany z podłogą próg pozwala na swobodny dostęp do strefy ogrodu. To wygodne rozwiązanie, szczególnie doceniane przez mieszkańców o specjalnych potrzebach – dzieci, seniorów czy też osoby niepełnosprawne.

### DUŻE PRZESZKLENIA

Zastosowanie systemu HST to możliwość uzyskania dużej powierzchni przeszklenia, a co za tym idzie – znakomitego doświetlenia pomieszczeń. Często HST wybierany jest w aranżacji salonów, sypialni, kuchni czy gabinetów. Dodatkową zaletą jest możliwość pełnego zautomatyzowania systemu, co docenią inwestorzy w codziennym użytkowaniu.

### BEZPIECZEŃSTWO

#### MOŻLIWOŚĆ ZAMONTOWANIA OBUSTRONNEJ KLAMKI

Obustronna klamka z wkładką patentową pozwala na wykorzystywanie systemu HST jako dodatkowego wejścia do domu.

### OCHRONA W STANDARDZIE

3-punkty antywyważeniowe montowane są w standardzie.

### SYSTEM SOFT-CLOSE

Skrzydło HST waży nawet do 300 kg, specjalny mechanizm hamujący skrzydło wyklucza możliwość przytraśnięcia dłoni. To dodatkowa możliwość podwyższenia poziomu bezpieczeństwa, którą chętnie wybierają np. rodziny z dziećmi.

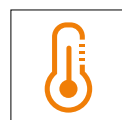

$U_w=0,76$  [ $W/m^2K$ ]\*



$R_w=34$  dB\*



WT 2021 - standard energetyczny



Dwukolorowe okno



Pakiet safeHOME

\*Dotyczy okna o wymiarach 4000x2100 z wypełnieniem szybą 4\*/18/4/18/\*4,  $U_g=0,5$  [ $W/m^2K$ ] z ciepłą ramką.



## POŁĄCZENIE ZALET OBU SYSTEMÓW



### SYSTEM SLIDE

Drzwi tarasowe przesuwne FEN SLIDE design to nowoczesne rozwiązanie pozwalające tworzyć duże przeszklenia i uzyskać satysfakcjonujący efekt doświetlenia wnętrza.

Smukłość profili w połączeniu z wyraźnymi krawędziami nawiązuje do stylistyki aluminium i sprawia, że wygląd FEN SLIDE design jest nowoczesny, minimalistyczny i niezwykle efektowny. Drzwi tarasowe przesuwne to kolejne rozwiązanie dla domów otwartych na naturę i złoty środek pomiędzy rozwiązaniami unoszono-przesuwными HST, a uchylno-przesuwными PSK.

**Nowość łączy w sobie zalety obu systemów, oferując równie wyjątkową szczelność i wysoki poziom komfortu obsługi.**





# Nowoczesne rozwiązanie dla domów otwartych na naturę

## System drzwi przesuwnych FEN SLIDE design

### PIĘKNE POŁĄCZENIA

Drzwi tarasowe przesuwne FEN SLIDE design to odpowiedź na potrzeby domowników, którzy cenią niczym nieograniczoną przestrzeń pełną naturalnego światła. To bardzo nowoczesne rozwiązanie pozwalające uzyskać maksymalny efekt doświetlenia wnętrza. Smukłe i kwadratowe krawędzie nawiązują do stylistyki aluminium i sprawiają, że wygląd drzwi tarasowych FEN SLIDE design jest nowoczesny, minimalistyczny i nabiera loftowego charakteru. FEN SLIDE design to idealne rozwiązanie dla osób wyznających zasadę „less is more”.

### PEŁEN KOMFORT UŻYTKOWANIA

Skrzydło FEN SLIDE design to połączenie nowoczesnych rozwiązań technologicznych z pięknym przeszkleń, które otwierają dom na naturę. System przesuwny pozwala tworzyć stabilne konstrukcje o niezwykle lekkiej i płynnej pracy skrzydeł. Dzięki temu, rozwiązanie doskonale sprawdza się w każdym domu i zadba o bezpieczeństwo i komfort wszystkich domowników. Konstrukcję SLIDE można wykonać w wersji mini, dzięki czemu idealnie się sprawdzającej jako kuchenne okno przesuwne.

### BEZPIECZEŃSTWO PRZEDE WSZYSTKIM

FEN SLIDE design to w pełni dopracowana technologicznie konstrukcja, która gwarantuje niezawodność użytkowania przez wiele lat i płynną obsługę skrzydeł o wadze nawet do 150 kg. Ponadto system osiąga bardzo dobre parametry izolacji termicznej – Uw wynosi do 0,77 W/m<sup>2</sup>K i zapewnia doskonałą izolację akustyczną, dzięki czemu skutecznie wycisza odgłosy dobiegające z zewnątrz.

### BEZKOMPROMISOWA ESTETYKA

Zamówienia całego kompletu stolarki w jednej okleinie to rozwiązanie pożądané w nowoczesnych projektach. W przypadku FEN SLIDE design inwestorzy mają również możliwość dobrania kolorystycznego drzwi tarasowych do pozostałych elementów stolarki. Decydując się na opcję **bikolor** łatwo odróżnić wnętrze, od zewnątrz domu, a także dobrać odpowiednią kolorystykę okien do każdego typu budynku.

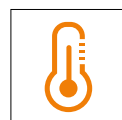

Uw=0,77 [W/m<sup>2</sup>K]\*



Rw=34 dB\*



WT 2021 - standard energetyczny



Dwukolorowe okno



Pakiet safeHOME

\* Dotyczy okna o wymiarach 2800x2200 z wypełnieniem szybą 4"/18/4/18"/4 Ug=0,5 [W/m<sup>2</sup>K] z ciepłą ramką.



## ZAPROŚ NATURE DO DOMU



### SYSTEM PSK

Duże okna tarasowe z widokiem na piękny ogród to marzenie wielu osób planujących budowę domu. Przeszklenia sięgające od podłogi po sufit sprawiają, że wewnątrz staje się jasne i bardziej przestronne, a dom wygląda nowocześnie i elegancko.

Maksymalne wymiary okien tarasowych wynikają między innymi ze sposobów otwierania skrzydeł. Do wyboru pozostają systemy okienne uchylno-przesuwne PSK, unoszono-przesuwne HST oraz przesuwne SLIDE design.

Nowoczesne okna tarasowe mają doskonałe parametry termoizolacyjne. Zarówno w oknach PSK, HST, jak i SLIDE design można stosować energooszczędne pakiety 3-szybowe.





## SOLIDNA KONSTRUKCJA

Nasze okna to najlepszej jakości komponenty i dbałość o najmniejsze detale. Model FEN PSK uzyskuje współczynnik przenikalności cieplnej właściwy dla okien energooszczędnych.

# prosta obsługa

Otwierając okno w systemie PSK najpierw uchylamy i odsuwamy skrzydło od progu, a następnie przesuwamy po szynie znajdującej się w prowadnicy w dolnej części ościeżnicy. Takie rozwiązanie zapewnia płynne i bezszelestne przesuwanie nawet bardzo dużych okien. Skrzydło okna w systemie PSK można również pozostawić w położeniu uchylonym w taki sam sposób, jak w tradycyjnych oknach. Ich obsługa jest prosta, mimo dużych wymiarów i ciężaru.

## PRAKTYCZNE ROZWIĄZANIA

Konstrukcję można wyposażyć w okucia półautomatyczne, które dodatkowo wspomagają otwieranie i zamykanie okna. Próg okna w systemie PSK nie przekracza 7 cm. Dzięki zastosowaniu systemu przesuwnego, przestrzeń nie jest niczym ograniczona.

## DODATKOWA PRZESTRZEŃ

Niezaprzeczalnym atutem rozwiązania jest oszczędność miejsca. W przeciwieństwie do tradycyjnych okien balkonowych otwierających się rozwiernie – w przypadku systemu PSK przestrzeń przed oknem pozostaje do naszej dyspozycji. Okna uchylno – i podnośno przesuwne są również stabilniejsze od rozwiernych, ponieważ po otwarciu duże skrzydła okienne nie utrzymują się na zawiasach, ale są podparte na całej szerokości.

## ROZWIĄZANIE DOSTĘPNE W SYSTEMACH

PSK oferujemy we wszystkich systemach okiennych KRISHOME.



Uw zgodne  
z wybranym  
systemem



Rw zgodne  
z wybranym  
systemem



WT 2021 - standard  
energetyczny



Dwukolorowe  
okno



Pakiet safeHOME



## KOMPLEKSOWE ROZWIĄZANIA

### WIĘCEJ MOŻLIWOŚCI

Kupując okna, w pierwszej kolejności koncentrujemy się na wyborze systemu profili i zapewnieniu sobie optymalnego poziomu izolacji cieplnej. Należy również pamiętać o różnego rodzaju dodatkach i okuciach montowanych na ramie skrzydła i ościeżnicy.

Proponowane przez nas rozwiązania poprawiają komfort użytkowania i estetykę okien. Warto wobec tego zastanowić się nad wyborem opcji, które poprawią codzienne funkcjonowanie i pracę okien, a przez to komfort naszego mieszkania. Oferujemy m.in. różne formy wentylacji (funkcja odstawienia, mikrowentylacja, stopniowany uchył), zastosowanie automatyki, blokadę antyzatrząskową (zabezpiecza uchylone skrzydło okna przed zatrzaśnięciem, np. pod wpływem wiatru), czy hamulec w klamce (pozwala zatrzymać skrzydło okna po otwarciu w dowolnej pozycji).



## OKUCIA Z FUNKCJĄ ODSTAWIENIA

Funkcja polega na równoległym odstawieniu skrzydła od ramy o ok. 6 mm na całym obwodzie. Prowadzi to do tzw. wietrzenia szczelinowego. W takiej pozycji wentylacja jest wyjątkowo skuteczna, a okno pozostaje odporne na włamanie. Przy temperaturze wynoszącej na zewnątrz 0°C i wewnętrznej wynoszącej 20°C, podczas tradycyjnego wietrzenia po 10 minutach wewnątrz wychłodzi się o 2°C, podczas szczelinowego – zaledwie o 0,5°C. Okno z takimi okuciami można też uchylać i otwierać.



## MIKROWENTYLACJA

Jedna z podstawowych funkcji okucia. Polega na rozszczelnieniu okna poprzez ustawienie klamki skrzydła w pozycji skierowanej do góry i w prawo pod kątem 45 stopni. W połączeniu ze standardowym uchYLENIEM otrzymujemy dwie możliwości wietrzenia, bez pełnego otwarcia okna.



## UKRYTE ZAWIASY

Dzięki ukryciu zawiasów, okucia mogą być całkowicie niewidoczne – także z wnętrza pomieszczenia. Okno wygląda wówczas zgrabniej i bardziej elegancko.



## STOPNIOWANY UCHYL

Wygodna funkcja umożliwiająca położenie skrzydła w kilku pozycjach – od minimalnego rozszczelnienia po uchYLENIE. Pozwala regulować intensywność wietrzenia w zależności od potrzeb i temperatury na zewnątrz.



## AUTOMATYKA

Zastosowanie automatyki umożliwia zdalne otwieranie okien i programowanie wietrzenia. Funkcjonalny pilot to idealne rozwiązanie dla okien trudno dostępnych, a także ułatwienie dla osób starszych lub niepełnosprawnych. System umożliwia programowanie indywidualnych scenariuszy wentylacji.





# WYBIERZ WARIANT BEZPIECZEŃSTWO

## OKNA ANTYWŁAMANIOWE Z CERTYFIKATEM

Okna antywłamaniowe marki KRISHOME posiadają odpowiednią Deklarację Właściwości Użytkowych oraz dodatkową tabliczkę znamionową potwierdzającą jego klasę bezpieczeństwa.

Okucia wykorzystywane w systemach FEN są certyfikowane w jednej z klas odporności na włamanie: RC1, RC2, RC2N. Coraz częściej jest to warunek ubezpieczenia domu i majątku.

Okucia certyfikowane różnią się od zwykłych:

- większą ilością zaczepów antywłamaniowych w ustalonym rozmieszczeniu,
- płytką antyrozwierceniową montowaną na kasetce zasuwnicy (czyli elemencie okucia, na którym potem montowana jest klamka). Zapobiega to manipulacji przy klamce i jej rozwierceniu z zewnątrz,
- zastosowaniem specjalnej klamki z kluczykiem.



### ELEMENT DWUFUNKCYJNY

Łączy w sobie dwie role:

- Blokadę błędnego położenia klamki uniemożliwiającą uchylenie skrzydła, gdy okno jest otwarte.
- Podnośnik skrzydła (ułatwia zamykanie).



### ELEMENT WIELOFUNKCYJNY

Łączy zastosowanie elementu dwufunkcyjnego z rolą zatrzasku drzwi balkonowych.

## GRZYBEK I ZACZEP ANTYWŁAMANIOWY

Grzybkami antywłamaniowymi nazywamy specjalnie zaprojektowane, ośmiokątne rolki dociskowe, które są elementami okucia występującymi na całym obwodzie skrzydła. Współdziałają one z zaczepami na obwodzie ościeżnicy. W połączeniu utrzymują skrzydło okna w pozycji zamkniętej, dociskają je do ościeżnicy i ryglują. Zaczepy występują w wersji zwykłej i antywłamaniowej. Połączenie zaczepu antywłamaniowego i grzybka daje tzw. punkt antywyważeniowy, czyli całkowite bezpieczeństwo zamkniętego okna.



## KONTAKTRONY – ZACZEPY MAGNETYCZNE

To czujniki otwarcia okna, które mogą być częścią systemu alarmowego. Stanowią skuteczne i zarazem dyskretne zabezpieczenie przed „nieproszonymi gośćmi”. Najnowocześniejsze kontaktrony są zintegrowane z okuciem obwiedniowym, dzięki czemu mogą sygnalizować każdy jego ruch, np. obrót klamki. Spełniają one też inne przydatne funkcje – mogą np. wyłączać ogrzewanie w momencie rozszczelnienia lub otwarcia okna.

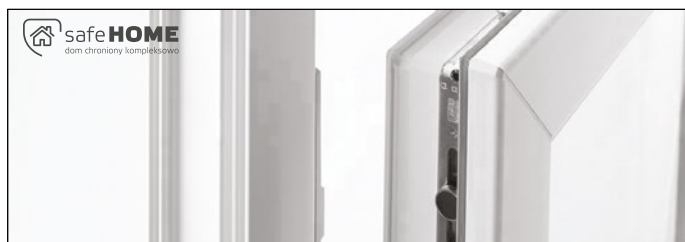

## KLAMKA SECUSTIK

Każdorazowe przekręcenie klamki powoduje precyzyjne przesunięcie wałków ryglujących w kolejne pozycje na obwodzie obudowy. Towarzyszy temu charakterystyczne kliknięcie, potwierdzające, że funkcja zabezpieczenia jest aktywna. Opatentowany mechanizm blokujący uniemożliwia manipulację przy klamce Secustik i otwarcie okna od zewnątrz, zabezpieczając przed włamaniem.



## PAKIETY DZIECIĘCE Z FUNKCJĄ TILT-FIRST

Zabezpieczenie polega na wyposażeniu okna w specjalną klamkę i zastosowaniu odwróconej kolejności otwierania: uchylenie przed otwarciem. Po przekręceniu klamki o 90 stopni mechanizm blokuje skrzydło okna w pozycji uchylonej, nie pozwalając na jego otwarcie. Dopiero przekręcenie klucza w klamce zwalnia blokadę i umożliwia otwarcie okna.

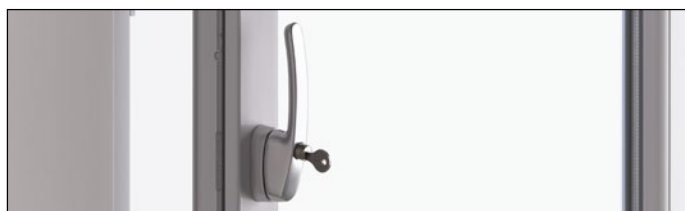

## BEZPIECZNY KOMPLET STOLARKI

Nowoczesny dom to synonim dyskretnych rozwiązań, dających domownikom poczucie pełnej funkcjonalności i bezpieczeństwa, dlatego ważne jest, aby przemyśleć je już na etapie planowania inwestycji. Okucia mogą być certyfikowane w jednej z klas odporności na włamanie.

Pakiet safeHOME to unikalny na rynku system bezpiecznego domu, który oferuje klientom stworzenie pierwszej linii obrony przed potencjalnymi włamywaczami już na etapie budowy. Technologicznie obejmuje certyfikowane czujniki alarmowe montowane wewnątrz produktów KRISHOME. Gwarantuje to wysoką estetykę i dyskrecję. Czujniki są niewidoczne w przypadku okien, rolet, drzwi tarasowych, drzwi wejściowych, a w bramie widoczne jedynie od strony wewnętrznej garażu.

**Bezpieczeństwo rodziny jest dla Ciebie najważniejsze?  
Skorzystaj z oferty KRISHOME.**

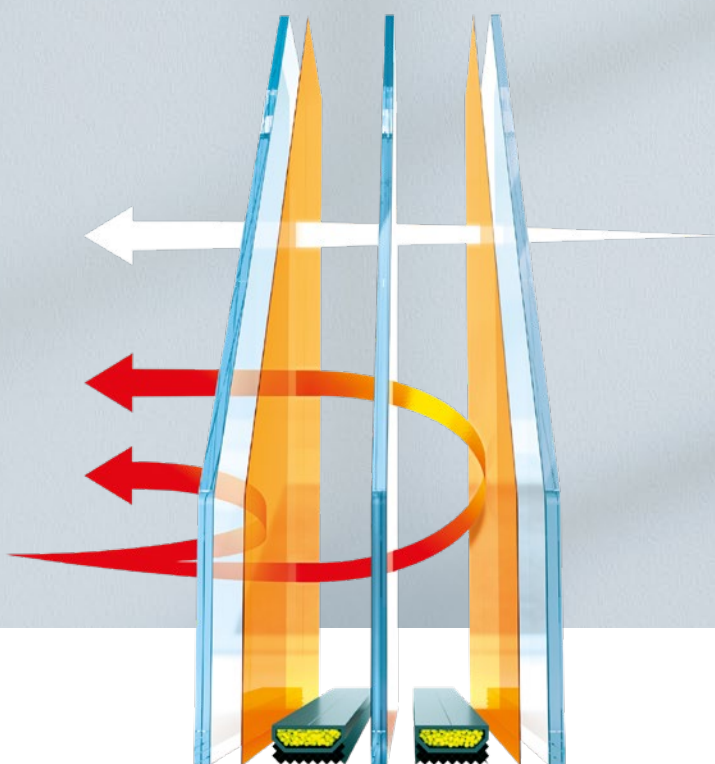

## SZYBA NAJWIĘKSZY ELEMENT OKNA

Szyby stosowane w dobrych, nowoczesnych oknach mogą stanowić nawet 85% powierzchni okna i mają ogromne znaczenie dla jakości i cech stolarki okiennej.

Słowo „szyba” nie oddaje w pełni charakteru przeszkleń stosowanych w budownictwie. W dobrych oknach nie znajdziemy już przecież pojedynczych tafli szkła, lecz tzw. przeszkleń zespolone. Najprościej mówiąc, są one złożone z kilku szyb przedzielonych komorami oraz wypełnione gazem szlachetnym (argonem lub kryptonem).



# Energooszczędność i komfort świetlny

NA CO DOKŁADNIE WPŁYWA ZASTOSOWANA W OKNIE SZYBA?

## POZIOM IZOLACJI CIEPLNEJ DOMU

Producenci nowoczesnych przeszkleń poprawiają ich przenikalność cieplną stosując tzw. powłoki niskoemisyjne na powierzchni szyby. Duże znaczenie dla ograniczenia strat energii ma też rodzaj zastosowanej ramki międzyszybowej. Ramka znacznie ogranicza straty ciepła powodowane przez mostek cieplny na styku szyby z profilem okiennym, a także uciążliwą kondensację pary wodnej.

## OCHRONA PRZED HAŁASEM

Każdy, kto miał okazję spędzić noc w pokoju z nieszczelnymi oknami, wie, jak ważna jest rola okien jako bariery przed hałasem. W przypadku szyb, poprawę izolacji akustycznej uzyskuje się głównie przez stosowanie różnej grubości szyb w zespoleniu, jak i zwiększanie komór między szybami. W miejscach wyjątkowo narażonych na hałas zastosowanie znajduje także umieszczana na szybach folia akustyczna. W przypadku potrzeby dostosowania okien do specyficznych warunków mieszkaniowych, najlepiej skorzystać z porad Doradcy Handlowego w Salonie.

## BEZPIECZEŃSTWO I ODPORNOŚĆ NA WŁAMANIE

Rolą bezpiecznych szyb jest ochrona przed ich przypadkowym rozbiciem, a jeżeli to nastąpi, zabezpieczenie przed zranieniem jej odłamkami. Szyby w takim pakiecie są łączone folią ochronną PVB, która utrzyma je na miejscu nawet w przypadku rozbicia. Takie szyby dzielą się na różne klasy i mogą spełniać także dodatkową rolę, czasowo chroniąc przy tzw. próbie włamania bez przygotowania. Najczęściej inwestorzy wybierają szkło hartowane oraz szkło klejone tzw. antywłamaniowe.

## NATURALNE ŚWIATŁO

Podstawową rolą okien jest zapewnienie naturalnego światła dziennego, które wpływa na nasze zdrowie i samopoczucie. W oknach marki KRISHOME można zastosować szereg wersji szyb np. szkło barwione, szkło reflex oraz ornamentowe. Każde z nich różni się ilością dopływu światła. Najnowszym osiągnięciem technologicznym w tym zakresie jest szkło ECLAZ.

## Innowacyjna technologia ECLAZ

### WIĘCEJ ŚWIATŁA

Dzięki przepuszczalności światła na poziomie 77% dają efekt świetlny odpowiadający zwiększeniu powierzchni okna o 8%. Pozwalają również osiągnąć izolację termiczną szyb na najwyższym poziomie  $U_g=0,5 \text{ W/m}^2\text{K}$  oraz o 10% więcej zysków cieplnych niż przy zastosowaniu standardowych pakietów 3-szybowych.

### WIĘCEJ CIEPŁA

Energooszczędność okna uzależniona jest nie tylko od izolacyjności termicznej, ale także od zysków cieplnych. Równowaga tych dwóch parametrów określa wydajność energetyczną okna oraz przyczynia się do dobrego samopoczucia domowników. Najważniejsze korzyści z zastosowania nowej szyby to przede wszystkim oszczędność energii. W praktyce przekłada się to na redukcję kosztów energii elektrycznej i ogrzewania, dzięki optymalizacji bilansu energetycznego.

### WIĘCEJ KOMFORTU

Zastosowanie szyby jest porównywalne ze zwiększeniem powierzchni okna aż o 8%. Nowe zespolenia szybowe dają większą elastyczność podczas projektowania okien po stronie północnej i wschodniej, gdzie istnieje potrzeba doświetlenia wnętrza. To ważne, ponieważ z najnowszych badań wynika, że światło wymiennie wpływa na zdrowie i samopoczucie, jakość snu i wydajność pracy.





## SZCZELNY MONTAŻ OKNA Z TAŚMAMI SOUDAL

Wybór okien spełniających wysokie parametry cieplne to nie jedyna ważna decyzja na etapie zakupu stolarki okiennej. Warto również pochylić się nad sposobem montażu, który deklarujemy podczas zamawiania produktu w Salonie. Prawidłowy wykonany przez certyfikowanego fachowca montaż jest tak samo ważny, jak wysokiej jakości produkt.

Technika szczelnego montażu okna (potocznie określana też jako „ciepły montaż”) jest jedyną poprawną w świetle obowiązującego prawa budowanego. W celu dostarczenia najwyższej jakości komponentów proponujemy Państwu montaż przy użyciu taśm renomowanego producenta – firmy **SOUDAL**.



## Jak wygląda krok po kroku szczelny montaż okna?

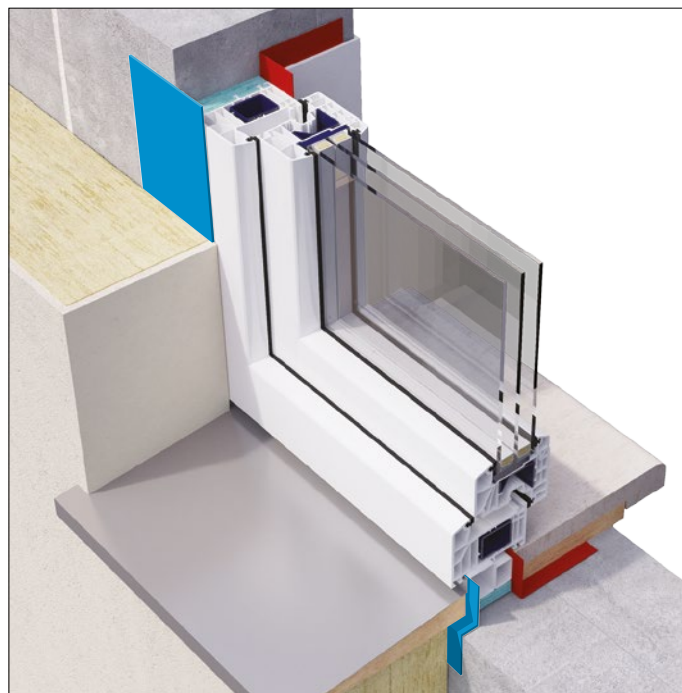

### **KROK 1:**

Otwory pod montaż powinny być prawidłowo przygotowane.

### **KROK 2:**

Fachowiec za pomocą kleju lub piany przykleja ciepły parapet.

### **KROK 3:**

Następnie, przechodząc bezpośrednio do montażu okna, monter przykleja taśmy. Paroszczelną od wewnątrz i paroprzepuszczalną na zewnątrz lub taśmę rozprężną.

### **KROK 4:**

Fachowiec osadza okno w otworze i przymocowuje za pomocą kotew, śrub lub konsol – w zależności od rozwiązania, które wybierze inwestor.

### **KROK 5:**

Następnie szczeliny są wypełniane pianą lub taśmą rozprężną.

### **KROK 6:**

Kolejnym etapem jest przyklejenie taśmy do otworu i tzw. obróbka okna od zewnątrz i wewnątrz. Należy pamiętać, że przy ocieplaniu domu styropianem lub wełną zaleca się zachowanie odpowiedniego „luzu montażowego”.

### **WAŻNE:**

Po wykonaniu montażu i podpisania protokołu odbioru na budowie, należy niezwłocznie zerwać taśmy zabezpieczające okna na czas transportu i zabezpieczyć okna przed dalszymi pracami budowlanymi.

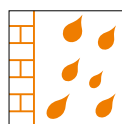

Odporność  
na deszcz

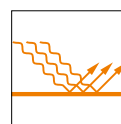

Odporność UV  
przez 9 miesięcy

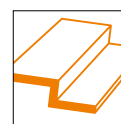

Łatwa  
formowalność

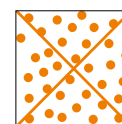

Zapobiega  
tworzeniu pleśni



## ROLETY ZEWNĘTRZNE CZY ŻALUZE FASADOWE - KTÓRE ROZWIĄZANIE WYBRAĆ?

Obecnie niemal wszyscy inwestorzy decydują się na zamontowanie osłon okiennych. Wśród najpopularniejszych rozwiązań znajdują się rolety zewnętrzne oraz żaluzje fasadowe. Najważniejszą zaletą osłon okiennych jest ochrona przed promieniami słonecznymi, a także zapewnienie prywatności w pomieszczeniach. W zależności od rozwiązania pełnią one także inne ważne funkcje. Wybierając okna do swojego domu obowiązkowo należy zastanowić się, jakie są nasze potrzeby i oczekiwania wobec osłony okna. Zarówno rolety zewnętrzne, jak i żaluzje fasadowe, efektywnie chronią przed promieniowaniem słonecznym, a tym samym nadmiernym nagrzewaniem pomieszczeń.

## ROLETY ZEWNĘTRZNE

### SKUTECZNA OCHRONA PRZED ZIMNEM I HAŁASEM

Ogromnym atutem rolet zewnętrznych są doskonałe właściwości termoizolacyjne, które docenimy w szczególności zimą. Pozwalają one wówczas ograniczyć wydatki związane z ogrzewaniem domu. To właśnie przez okna ucieka najwięcej ciepła – aż do kilkunastu procent! Przestrzeń między oknem a opuszczoną roletą tworzy izolację cieplną, czyli tzw. poduszkę powietrzną. W rezultacie ciepło zostaje wewnątrz budynku, co wymiennie przekłada się na wysokość rachunków, obniżając wydatki na ogrzewanie. Pod względem właściwości termoizolacyjnych żaluzje fasadowe zewnętrzne nie dorównują roletom zewnętrznym. Przy dużej liczbie zimowych miesięcy w naszym klimacie, aspekt izolacji cieplnej jest szczególnie istotny. Ponadto rolety zewnętrzne lepiej chronią przed hałasem, co doceniają w szczególności mieszkańcy dużych miast.

## DYSKRECJA I ESTETYKA

Niezależnie od pory roku rolety zapewniają intymność i eliminują hałasy dobiegające z zewnątrz. Dzięki roletom wyposażonym dodatkowo w zintegrowane moskitiery, spełnisz marzenie o szeroko otwartych oknach podczas ciepłych, letnich nocy.

Wybór rolet jest często motywowany poprawą bezpieczeństwa domu i mieszkańców. Oferujemy ponad 20 kolorów panczerzy oraz kolory skrzynek, listwy dolne oraz prowadnice dostępne w ponad 200 kolorach RAL i kilkudziesięciu okleinach.

### KOMFORT NA PILOTA

W zależności od upodobań można wybrać różne typy zdalnego sterowania lub podpiąć pod system domu inteligentnego.



## OSŁONY OKIENNE - KIEDY PODJĄĆ DECYZJĘ?

Żaluzje oraz rolety zewnętrzne, jak każdy wyrób budowlany, cechują się pewnymi warunkami zabudowy. Odpowiednie przygotowanie otworów powinno uwzględnić przede wszystkim: wystarczającą przestrzeń do montażu, możliwość odpowiedniej izolacji punktów styku elementów produktu ze ścianą (nadprożem), oraz zapewnienie swobodnego dostępu w przypadku przeglądów serwisowych. Każdy typ żaluzji czy rolety zewnętrznej wymaga innego przygotowania, dlatego warto poprosić Doradcę Technicznego w Salonie o określenie indywidualnych warunków.

## ŻALUZJE FASADOWE

Zyskują popularność wśród inwestorów. To nowoczesny element, który dodaje lekkości bryle budynku. Dedykowane do obiektów o dużej powierzchni okien lub szklanych ścian.

W przypadku budynków energooszczędnych i pasywnych duże przeszklenia stosowane są od strony południowej, przez co narażone są na nadmierne nasłonecznienie. W takim przypadku zastosowanie żaluzji chroni przed nadmiernym światłem, a także daje poczucie prywatności. Warto zwrócić uwagę, że żaluzje zapewniają skuteczną osłonę termiczną i pomagają w pracy klimatyzacji. Dzięki ich zastosowaniu przy temperaturze 35°C na zewnątrz, można obniżyć temperaturę wewnątrz budynku do 10°C.

## ZYSKAJ KONTROLĘ NAD ŚWIATŁEM

Żaluzje zewnętrzne mogą współpracować z systemem automatyki pogodowej. Szeroka gama czujników wiatrowych i słonecznych pozwala zautomatyzować pracę żaluzji, regulując dynamicznie dopływ światła do pomieszczenia lub zabezpieczając przed porywistym wiatrem.

Kluczowym elementem produktu są aluminiowe lamele, które zmieniają kąt ustawienia. W ten sposób można swobodnie regulować dostęp światła i ciepła do wnętrza domu.

Więcej informacji znajdziesz w katalogu „Osłon Zewnętrznych”.

# UWOLNIJ WYOBRAŹNIĘ. STOLARKA USZYTA NA MIARĘ

Funkcjonalność, prostota, przestrzeń niepoddająca się ograniczeniom, naturalne światło – nowoczesny inwestor wymaga od architekta połączenia różnych rozwiązań. KRISHOME zaprojektował komplet stolarki, który spełni wymagania najbardziej wymagających projektów.

## MIKSOWANIE ROZWIĄZAŃ

Wyobraź sobie pełną swobodę aranżacji. Bez względu na to, czy wybierzesz okna PVC, aluminiowe czy połączysz oba te rozwiązania, np. stosując systemy aluminiowe do dużych przeszkleń, a PVC do pozostałych, możesz liczyć na spójną kolorystykę wszystkich elementów stolarki. Do dyspozycji masz bogatą paletę 200 kolorów RAL. W przypadku wszystkich okien z portfolio marki KRISHOME możesz zdecydować się na dwa kolory. Unikalna technologia okleinowania aluminium pozwala na zastosowanie różnych dekorów od wewnętrznej i zewnętrznej strony profili tak, aby dopasować je zarówno do elewacji, jak i wnętrza domu.

## ARCHITEKTONICZNA SPOJNOŚĆ

Integralność kolorów, kształtów, faktur gwarantuje harmonię aranżacji. Możliwość zamówienia całego kompletu stolarki w jednej okleinie to rozwiązanie pożądane w nowoczesnych projektach. To również świetne rozwiązanie dla osób ceniących trwałość i ponadczasowy design. W sytuacji, w której technologia PVC ogranicza maksymalny wymiar okna, wystarczy zamówić je w aluminium. W ten sposób zostanie zachowana pełna spójność architektoniczna inwestycji, bez konieczności kompromisów w projekcie.

## PRZETESTUJ ROZWIĄZANIA KRISHOME

Kiedy wizja architekta spotyka się z produktem o najwyższych parametrach, powstaje synergia, którą docenia każdy inwestor. Produkty marki KRISHOME usatysfakcjonują nawet najbardziej wymagających klientów, szczególnie tych, którzy marzą o bezpiecznym, funkcjonalnym i energooszczędnym domu.

Poczuj się jak u siebie i wykorzystaj nowoczesne ekspozycje w Salonach KRISHOME, aby przetestować wybrane rozwiązania.

Znajdź najbliższy salon na [www.krishome.pl](http://www.krishome.pl)







System HST w salonie sprawia, że ogród łączy się z przestrzenią domu, tworząc spójną, naturalną całość.



Duże przeszklenia potrafią świetnie doświetlić jadalnię, a żaluzje fasadowe pozwalają skutecznie i komfortowo sterować ilością wpadającego do wnętrza światła.



Okna znajdujące się we frontowej części budynku warto zaopatrzyć w osłony zapewniające poczucie prywatności.

# AKCESORIA

## KLAMKI

Klamki okienne pełnią funkcje użytkowe - sprawiają, że okna i drzwi tarasowe działają prawidłowo, można je z łatwością otworzyć, zamknąć lub uchylić. Dzięki praktycznym rozwiązaniom są również ważną barierą bezpieczeństwa, chronią przed niechcianym otwarciem i dostaniem się do domu nieproszonych gości. Dobrze wykonana klamka jest intuicyjna w obsłudze i stanowi estetyczne dopełnienie okna.

**Klamki dedykowane produktom marki KRISHOME pasują do wszystkich ram i doskonale spełniają swoje funkcje użytkowo-dekoracyjne.**



HOPPE TEKLA

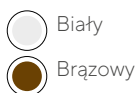

SECUSTIK HOPPE  
LUKSEMBURG Z T35  
(OPCJA: KLUCZYK)



SECUSTIK HOPPE  
HAMBURG 700 Z  
T32-42 SECUFORTE



SECUSTIK HOPPE  
TOULON SECUFORTE



KS 1003KK  
(OBUSTRONNA)



SECUSTIK SWING Z T37  
(OPCJA: PRZYCISK, KLUCZYK)



KS 1003KKR  
(OBUSTRONNA POD ROLETE)





**HST GU DIRIGENT  
(HST)**

- Biały
- Czarny
- Stare złoto
- Srebrny
- Inox
- Tytan
- Ciemny brąz



**KS 502  
(PSK)**

- Biały
- Czarny
- Stare złoto
- Srebrny
- Stalowy



**SI-LINE ES  
(FEN SLIDE DESIGN)**

- Biały
- Brązowy
- Średni brąz
- Czarny
- Srebrny
- Tytan

## KOMPLEKSOWE ROZWIĄZANIA DLA DOMU



### EKSPERCI

WIEDZA I DOŚWIADCZENIE



### SERWIS

POD KONTROLĄ



### MONTAŻ

SZYBKI I PROFESJONALNY



### GWARANCJA

7 LAT\*

Skontaktuj się z nami



Niniejszy folder ma charakter reklamowy i nie stanowi oferty w rozumieniu ustawy z 23 kwietnia 1964 r. – Kodeks cywilny. Przedstawione zdjęcia i rysunki produktów mają charakter poglądowy i mogą różnić się od oferowanych w rzeczywistości. KRISHOME Sp. z o.o. zastrzega sobie prawo do wprowadzenia zmian w ofercie produktowej w każdym czasie. Powoływanie się na przedstawione w folderze elementy graficzne lub opisy celem sprzedaży produktów dokonywane jest na odpowiedzialność podmiotu dokonującego tej sprzedaży i nie rodzi skutków karnych dla KRISHOME Sp. z o.o.

\* Zgodnie z warunkami gwarancji produktów KRISHOME.